

*EDUCATION
NATIONALE*

DEC INDUSTRIE

ARMOIRE T.G.B.T. IDF

Date de création :

Date de M.A.J : 01/03/06

N° dossier:

Fichier dessin :

TGBT IDF

N° du plan :

1

REV FOLIO

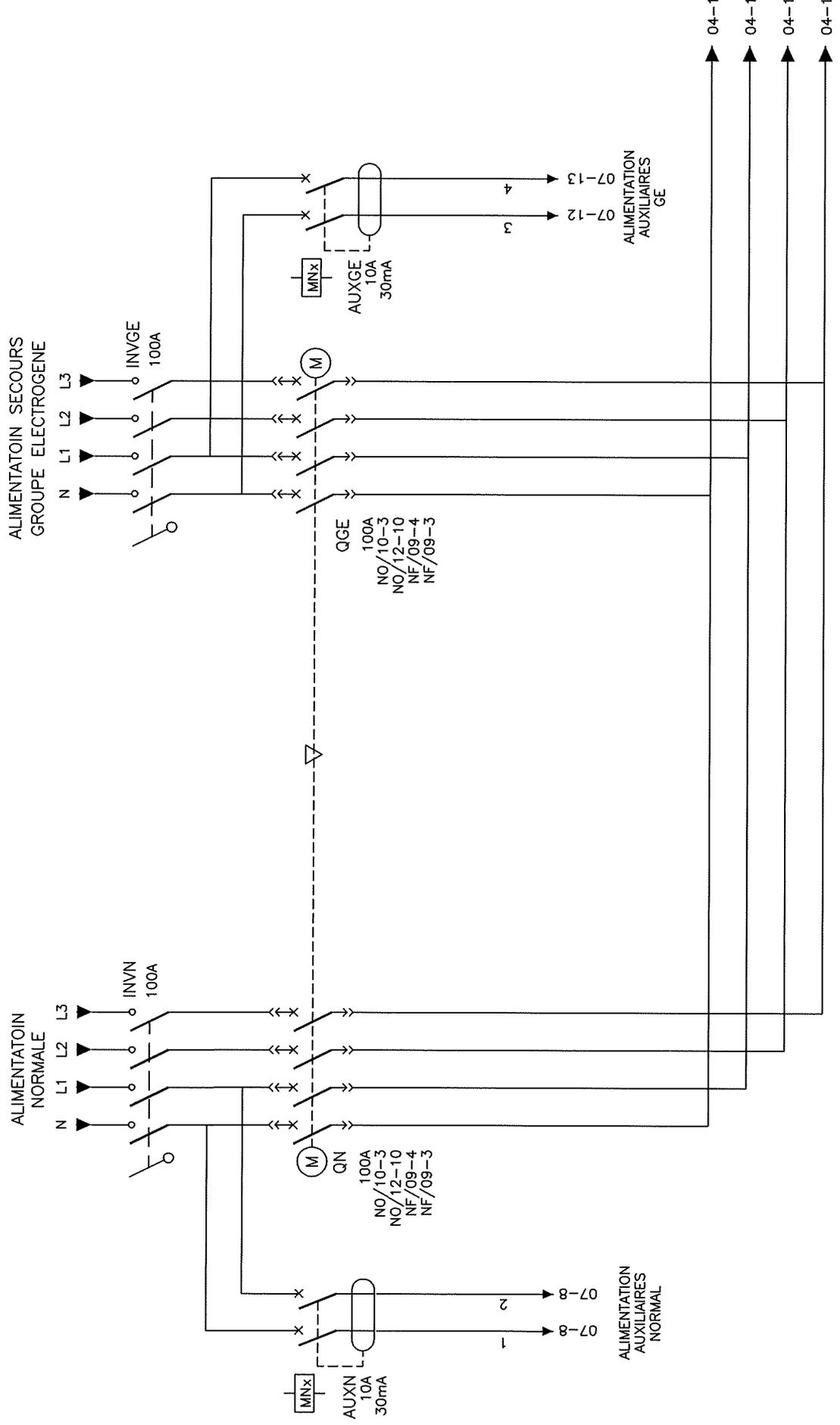

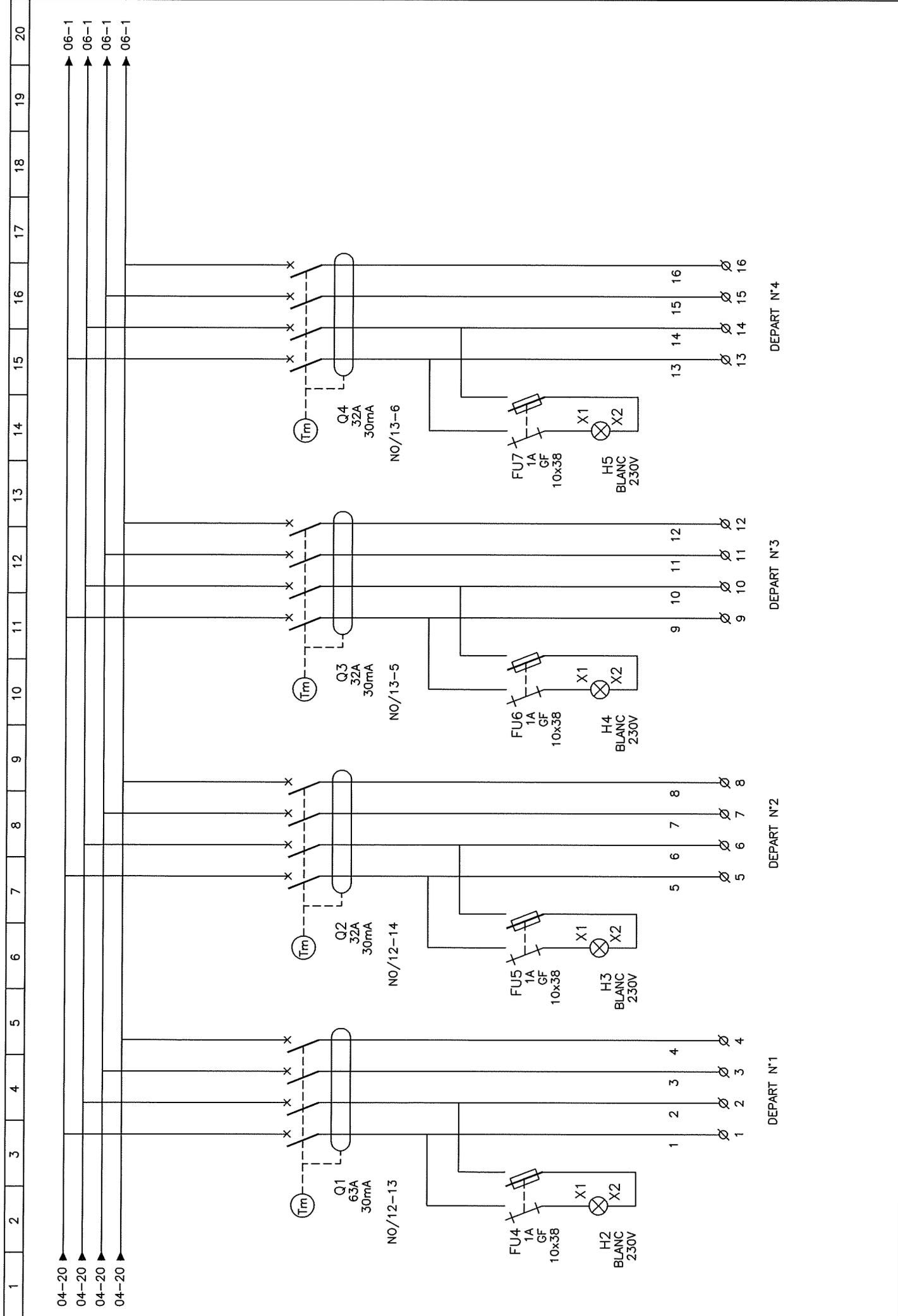

1	2	3	4	5	6	7	8	9	10	11	12	13	14	15	16	17	18	19	20
---	---	---	---	---	---	---	---	---	----	----	----	----	----	----	----	----	----	----	----

04-20
 04-20
 04-20
 04-20

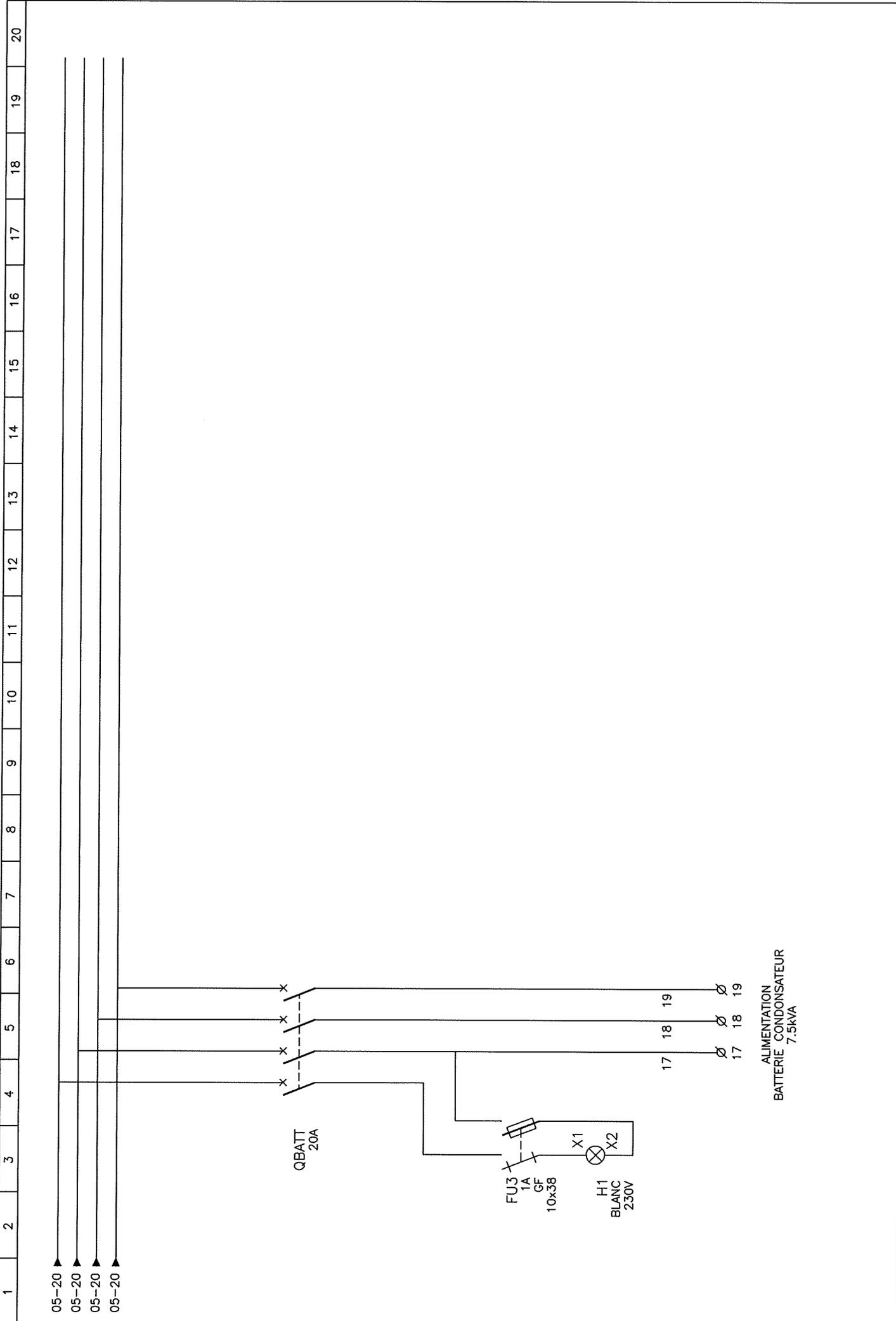

1	2	3	4	5	6	7	8	9	10	11	12	13	14	15	16	17	18	19	20
---	---	---	---	---	---	---	---	---	----	----	----	----	----	----	----	----	----	----	----

05-20
 05-20
 05-20
 05-20

QBATT
 20A

FU3
 1A
 GF
 10x38

H1
 BLANC
 230V

X1
 X2

17 18 19
 Ø Ø Ø
 17 18 19

ALIMENTATION
 BATTERIE CONDONSATEUR
 7.5kVA

Affaire	EDUCATION NATIONALE	Designation	Nom armoire	ARMOIRE T.G.B.T. IDF	DEC INDUSTRIE	Date: 01/03/06	6
						N° plan	FOLIO

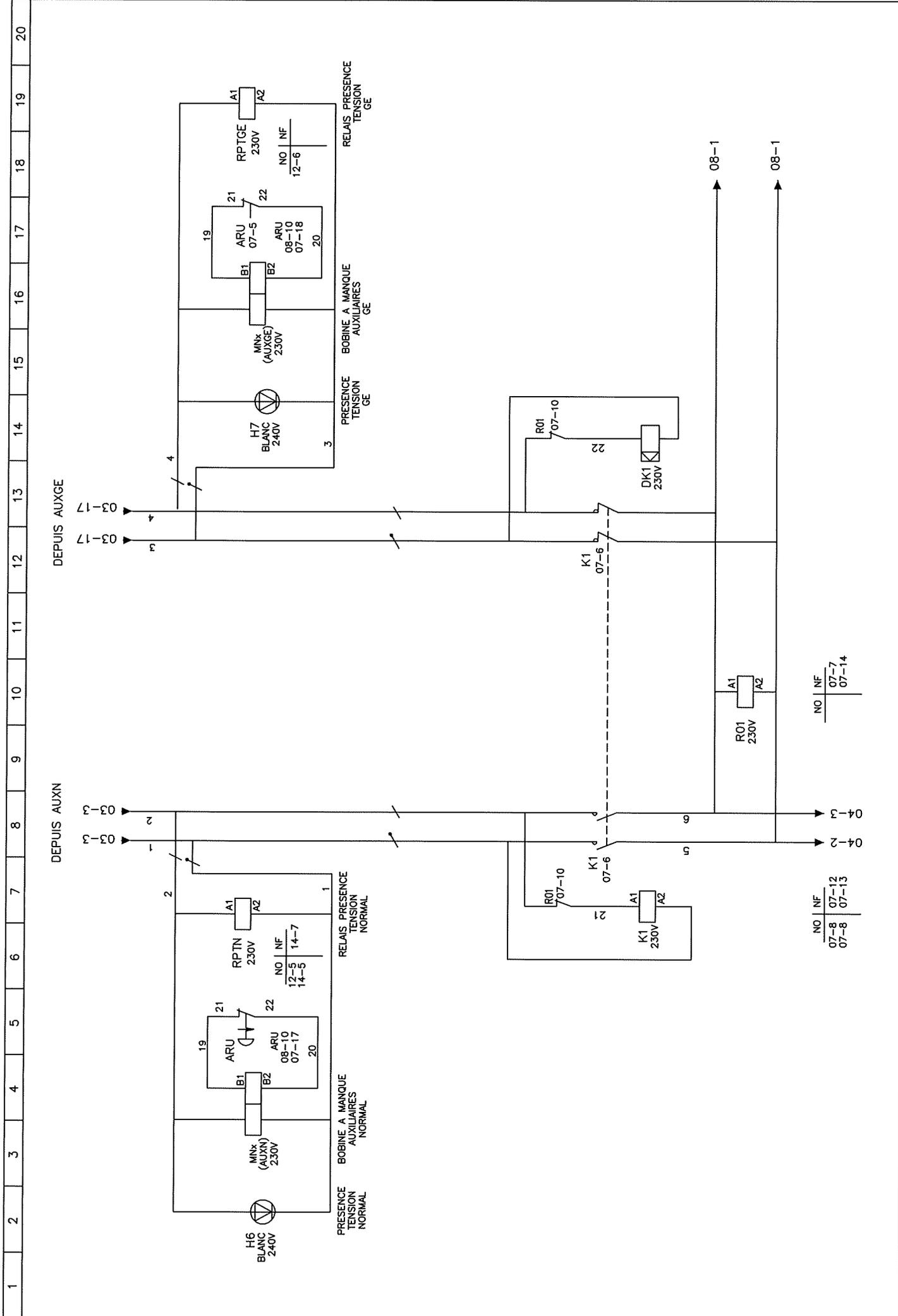

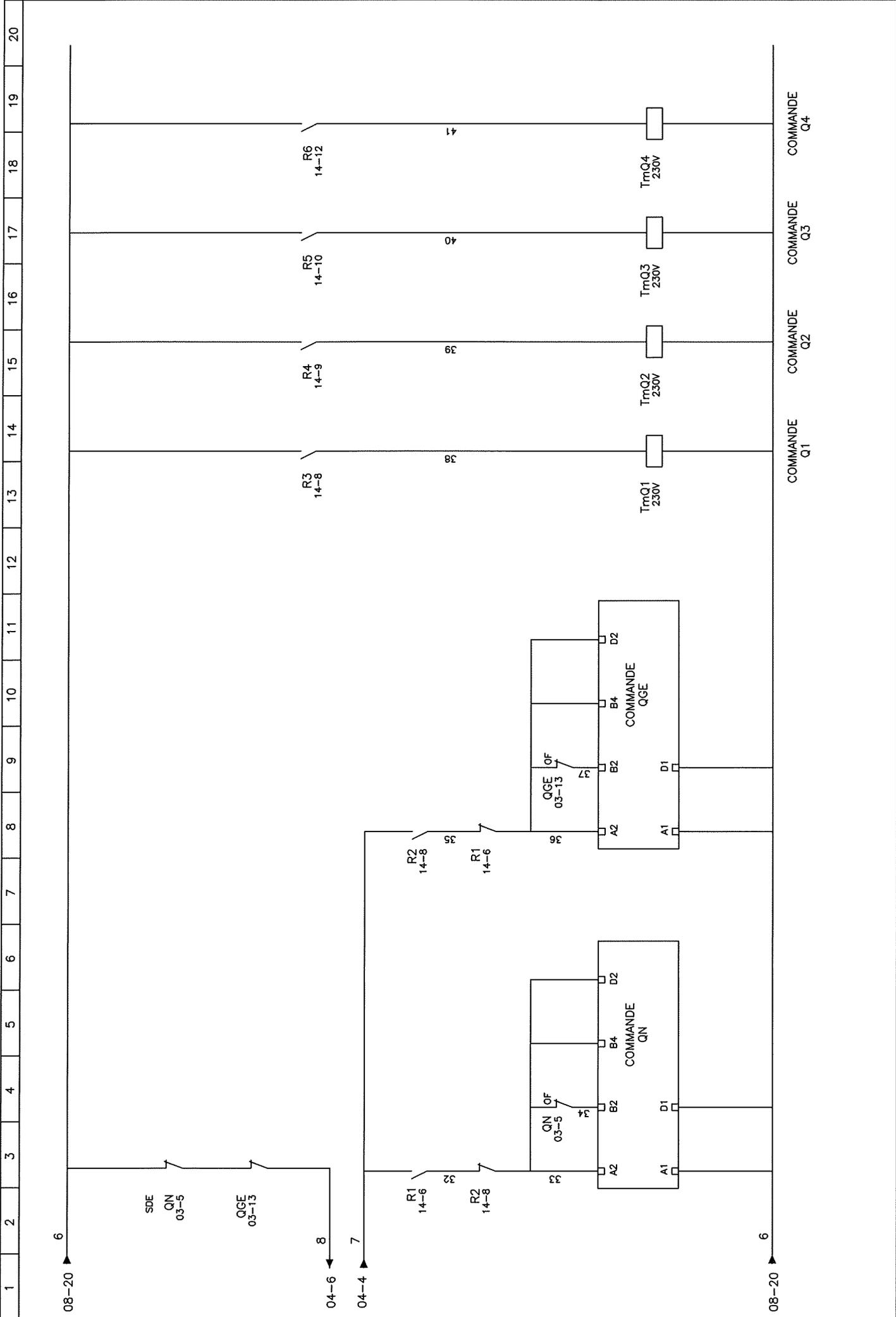

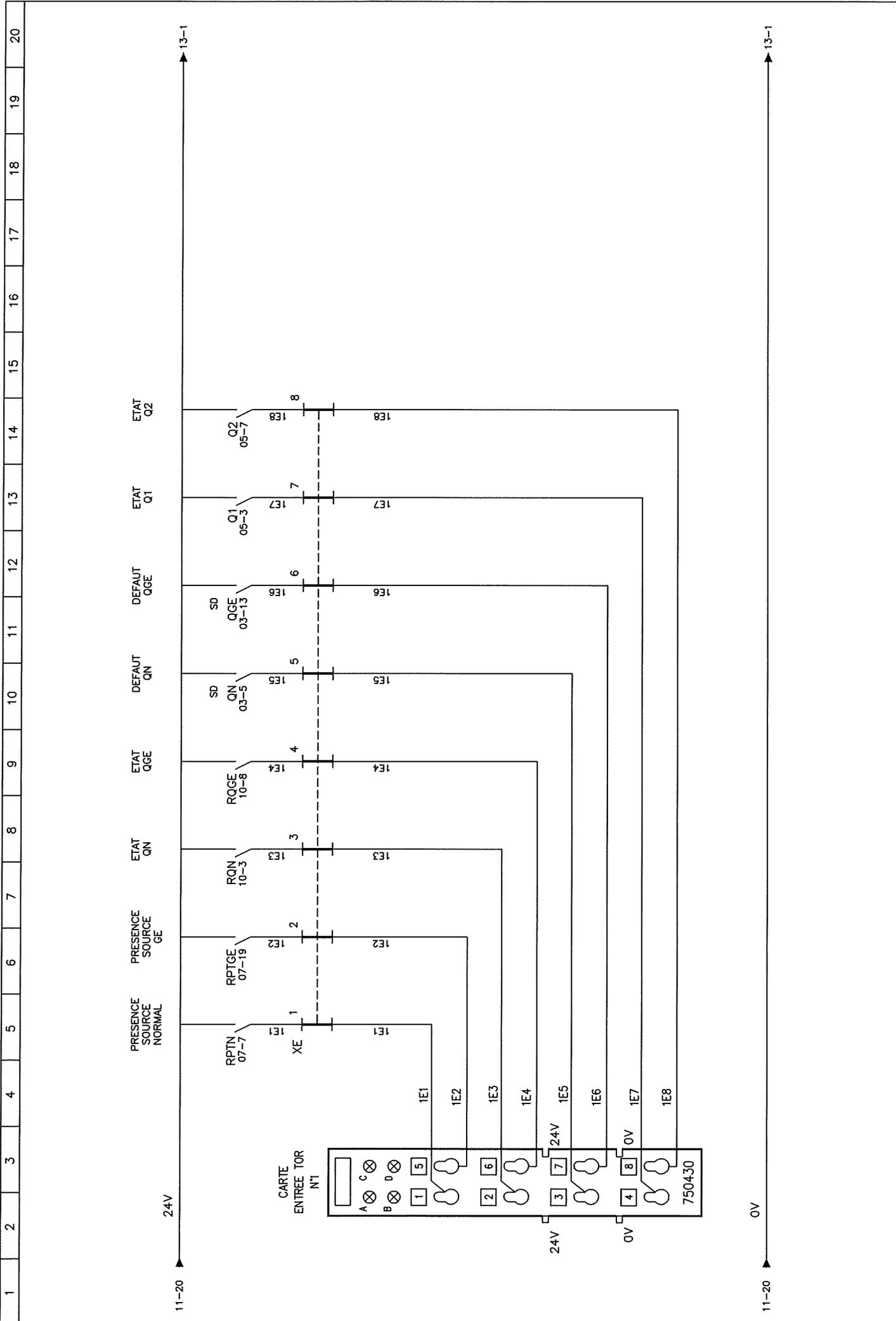

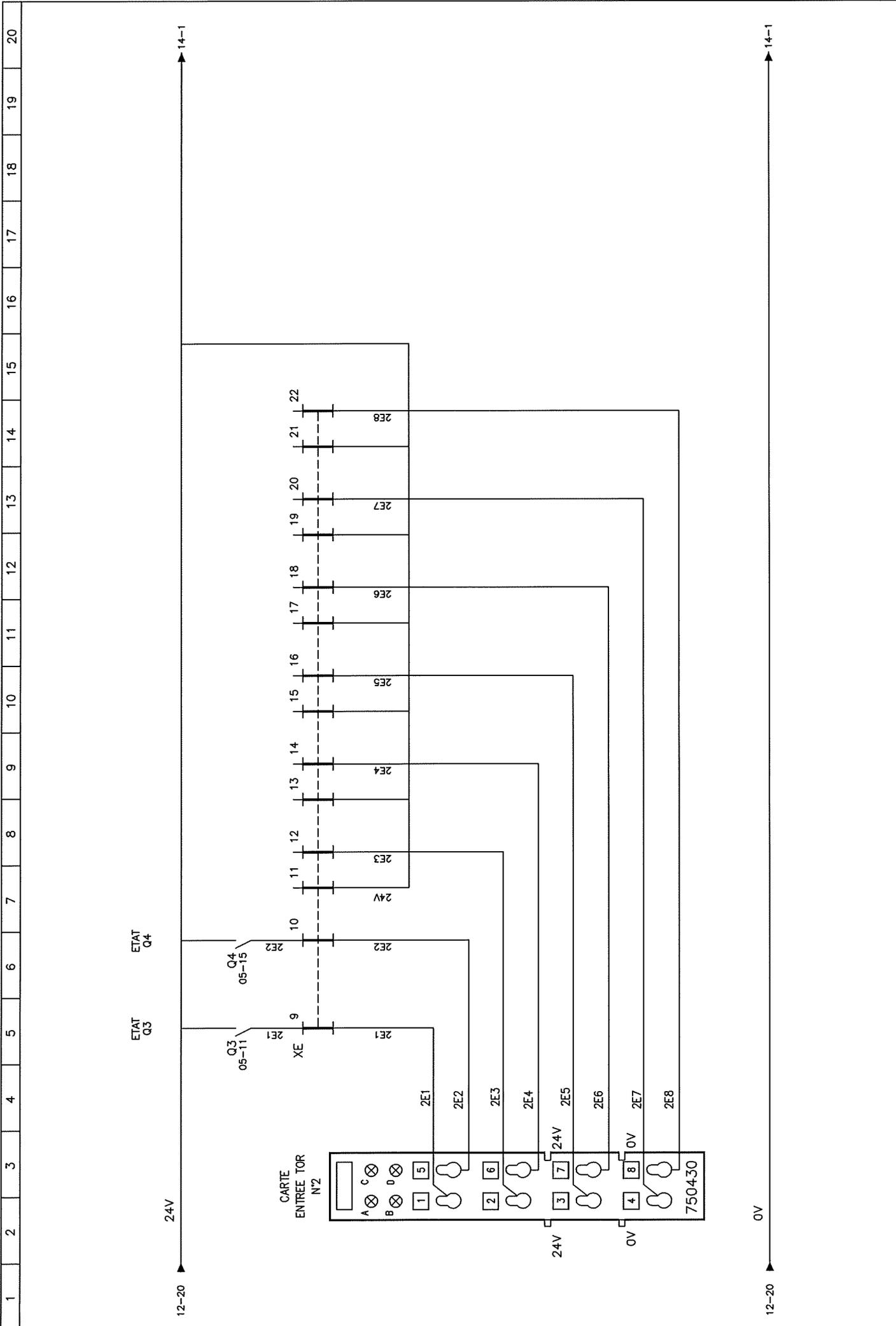

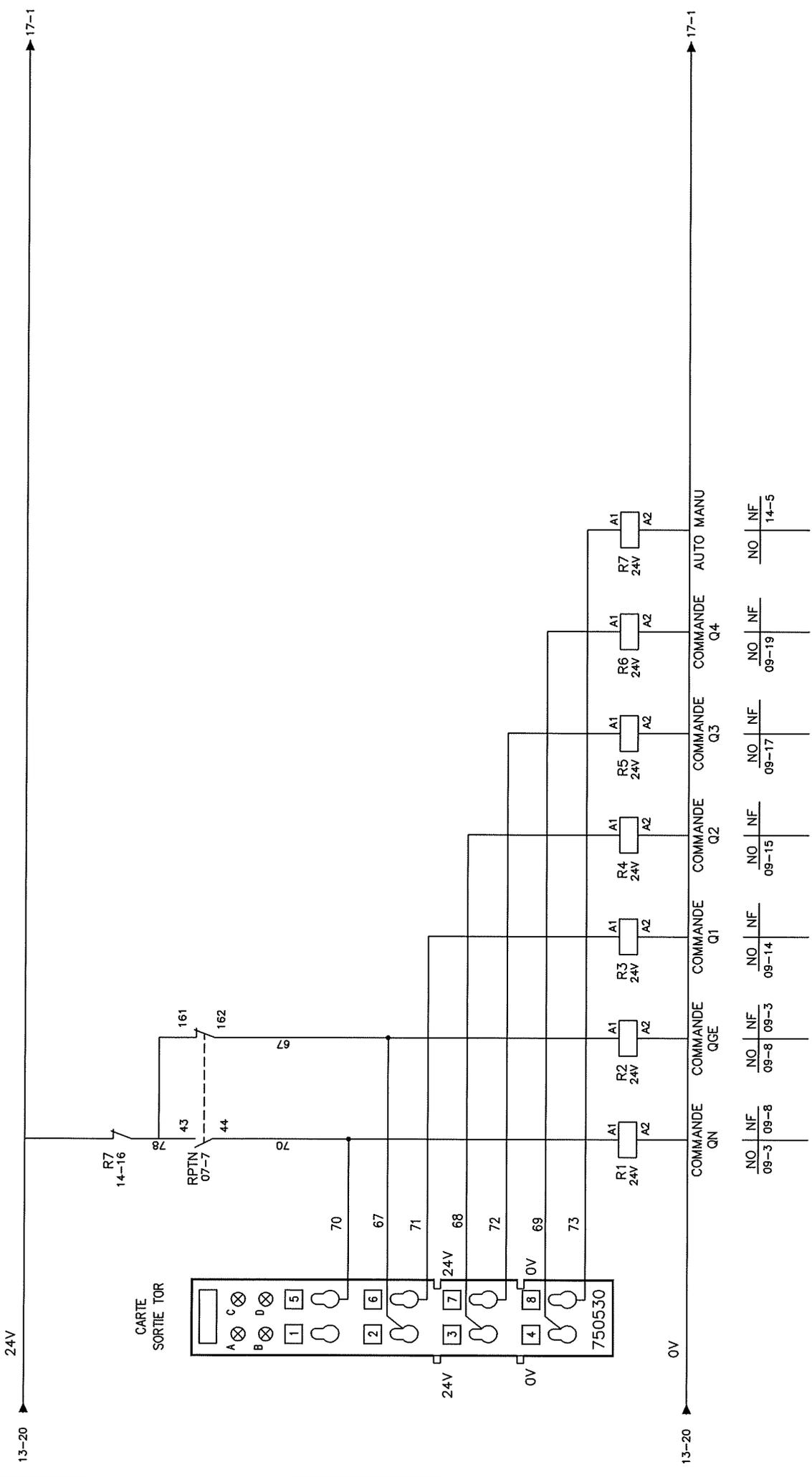

INTERFACE SERIE
RS485

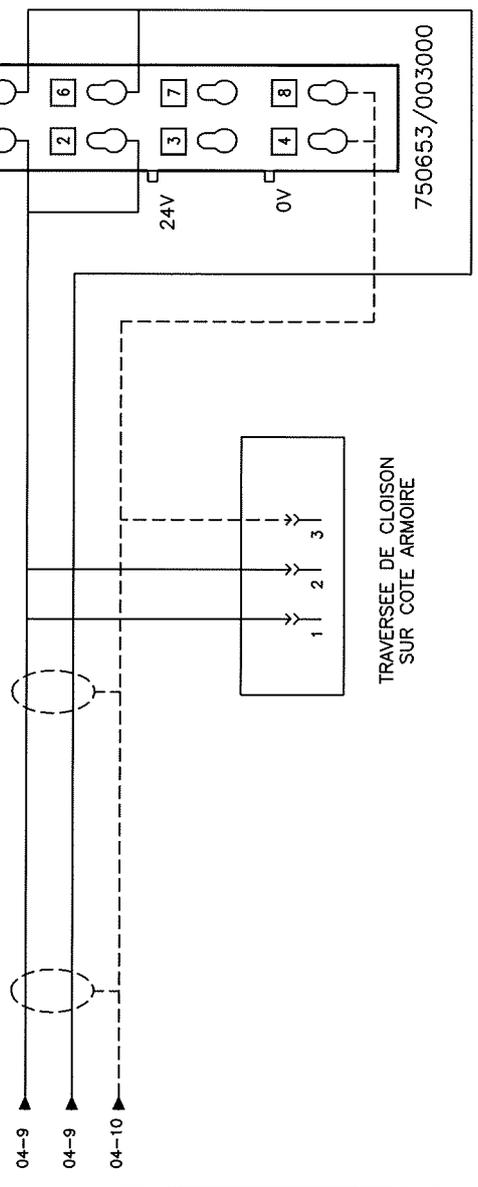

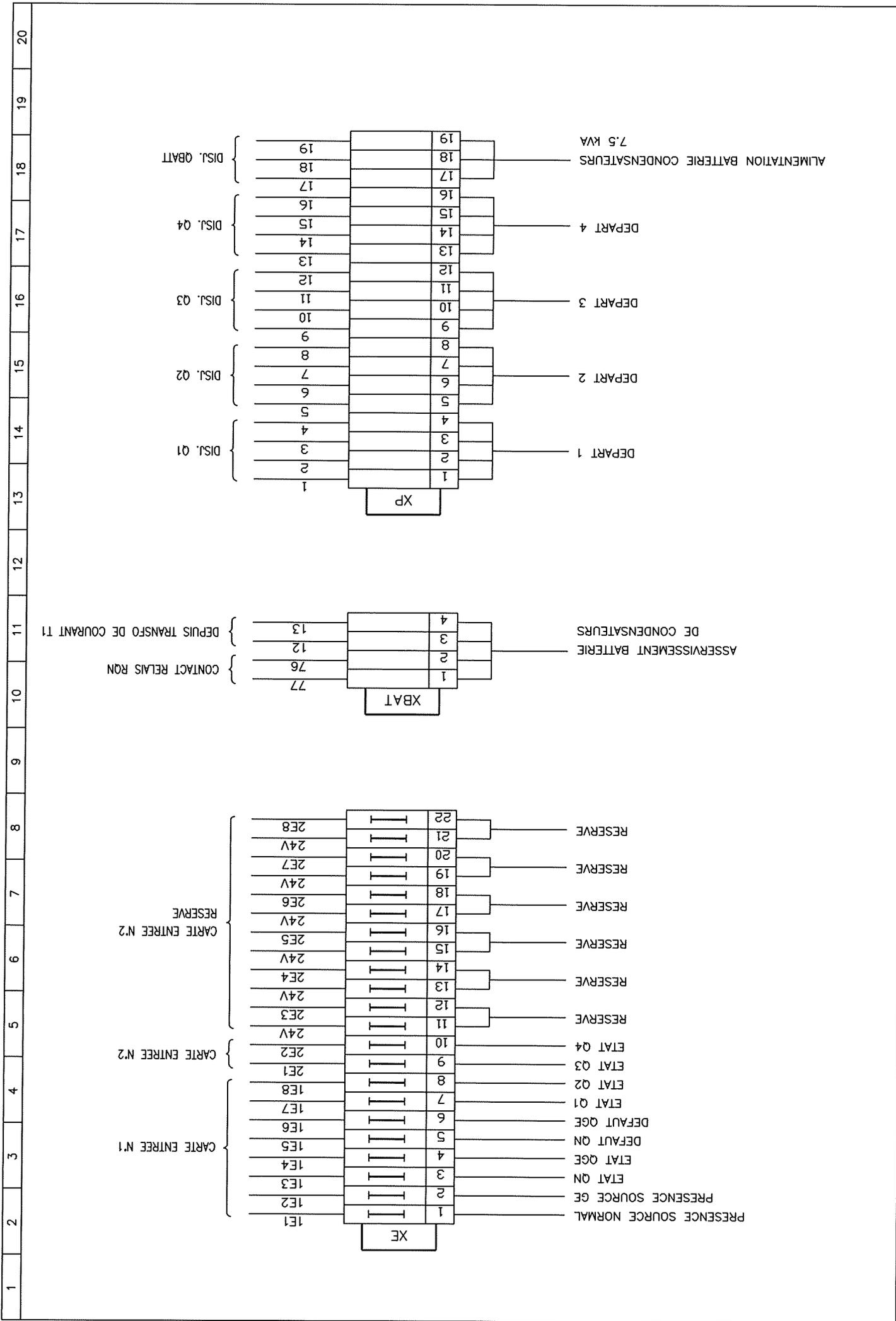

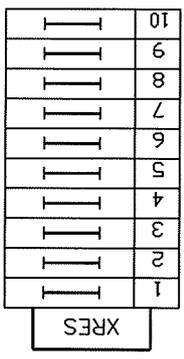
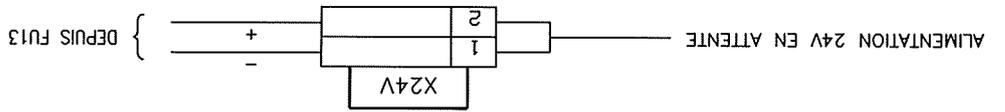
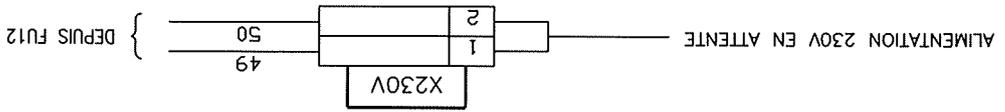

REPÈRE	FOLIO	DESIGNATION	REFERENCE	FABRICANT
INVN	03	INTERPACT INV100 4P 100A	31161	MERLIN GERIN
QN	03	COMPACT NS100N TM100D 4P	29640	MERLIN GERIN
QN	03	TELECOMMANDE NS100/160	29434	MERLIN GERIN
QN	03	BOBINE A MANQUE DE TENSION MN	29407	MERLIN GERIN
QN	03	CONTACT6 FO/SD/SDE	29450	MERLIN GERIN
QN	03	SOCLE POUR NS100/160/250 4P	29290	MERLIN GERIN
QN	03	EMBASE POUR BLOC MOBIL	29275	MERLIN GERIN
QN	03	BLOC FIXE 9 FILS POUR SOCLE	29273	MERLIN GERIN
QN	03	BLOC MOBIL 9 FILS POUR DISJONCTEUR	29274	MERLIN GERIN
INVGE	03	INTERPACT INV100 4P 100A	31161	MERLIN GERIN
QGE	03	COMPACT NS100N TM100D 4P	29640	MERLIN GERIN
QGE	03	TELECOMMANDE NS100/160	29434	MERLIN GERIN
QGE	03	BOBINE A MANQUE DE TENSION MN	29407	MERLIN GERIN
QGE	03	CONTACT6 FO/SD/SDE	29450	MERLIN GERIN
QGE	03	SOCLE POUR NS100/160/250 4P	29290	MERLIN GERIN
QGE	03	EMBASE POUR BLOC MOBIL	29275	MERLIN GERIN
QGE	03	BLOC FIXE 9 FILS POUR SOCLE	29273	MERLIN GERIN
QGE	03	BLOC MOBIL 9 FILS POUR DISJONCTEUR	29274	MERLIN GERIN
QGE-QN	03	PLATINE INTERVERROUILLAGE MECANIQUE NS100/160/250	29349	MERLIN GERIN
AUXN	03	DISJ C60N COURBE C 2P2D 10A	24201	MERLIN GERIN
AUXN	03	BLOC VIGI 25A 2P 30mA	26509	MERLIN GERIN
AUXN	03	DECLENCHEUR MNx 230V CA POUR BP A OUVERTURE	26969	MERLIN GERIN
AUXGE	03	DISJ C60N COURBE C 2P2D 10A	24201	MERLIN GERIN
AUXGE	03	BLOC VIGI 25A 2P 30mA	26509	MERLIN GERIN
AUXGE	03	DECLENCHEUR MNx 230V CA POUR BP A OUVERTURE	26969	MERLIN GERIN
Q1	05	DISJ C60N COURBE C 4P4D 63A	24234	MERLIN GERIN
Q1	05	BLOC VIGI 63A 4P 30mA	26565	MERLIN GERIN
TmQ1	09	TELECOMMANDE C60 3-4P 230V~	18311	MERLIN GERIN
Q1	05	CONTACT AUXILIARE "OF" C60	26924	MERLIN GERIN
Q2	05	DISJ C60N COURBE C 4P4D 32A	24231	MERLIN GERIN
Q2	05	BLOC VIGI 63A 4P 30mA	26543	MERLIN GERIN
TmQ2	09	TELECOMMANDE C60 3-4P 230V~	18311	MERLIN GERIN
Q2	05	CONTACT AUXILIARE "OF" C60	26924	MERLIN GERIN

REPERE	FOLIO	DESIGNATION	REFERENCE	FABRICANT
Q3	05	DISJ C60N COURBE C 4P4D 32A	24231	MERLIN GERIN
Q3	05	BLOC VIGI 63A 4P 30mA	26543	MERLIN GERIN
TmQ3	09	TELECOMMANDE C60 3--4P 230V~	18311	MERLIN GERIN
Q3	05	CONTACT AUXILIARE "OF" C60	26924	MERLIN GERIN
Q4	05	DISJ C60N COURBE C 4P4D 32A	24231	MERLIN GERIN
Q4	05	BLOC VIGI 63A 4P 30mA	26543	MERLIN GERIN
TmQ4	09	TELECOMMANDE C60 3--4P 230V~	18311	MERLIN GERIN
Q4	05	CONTACT AUXILIARE "OF" C60	26924	MERLIN GERIN
QBATT	06	DISJ C60N COURBE C 4P4D 20A	24229	MERLIN GERIN
QBATT	06	CONTACT AUXILIARE "OF" C60	26924	MERLIN GERIN
AUTOM	08	DISJ C60N COURBE C 2P2D 4A	24199	MERLIN GERIN
AUTOM	08	BLOC VIGI 25A 2P 30mA	26509	MERLIN GERIN
FU1	04	COUPE--CIRCUIT TIROIR STI 3P+N	15658	MERLIN GERIN
FU2	08	COUPE--CIRCUIT TIROIR STI UNI+N	15646	MERLIN GERIN
FU3	06	COUPE--CIRCUIT TIROIR STI UNI+N	15646	MERLIN GERIN
FU4	05	COUPE--CIRCUIT TIROIR STI UNI+N	15646	MERLIN GERIN
FU5	05	COUPE--CIRCUIT TIROIR STI UNI+N	15646	MERLIN GERIN
FU6	05	COUPE--CIRCUIT TIROIR STI UNI+N	15646	MERLIN GERIN
FU7	05	COUPE--CIRCUIT TIROIR STI UNI+N	15646	MERLIN GERIN
FU12	08	COUPE--CIRCUIT TIROIR STI UNI+N	15646	MERLIN GERIN
FU13	08	COUPE--CIRCUIT TIROIR STI UNI+N	15646	MERLIN GERIN
PC	08	PRISE DE COURANT MODULAIRE 216A+T	15306	MERLIN GERIN
FICHE	08	FICHE AVEC PROLONGATEUR POUR PRISE DE COURANT 216A+T	50252	LEGRAND
CABLE RJ45	11	CABLE RJ45	GGMCAT5E05M	--
RDIFF	04	RELAIS VIGIREX RHus 220/240V	28573	MERLIN GERIN
TORE	04	TORE FERME POUR VIGIREX Ø50mm	50438	MERLIN GERIN
PM820	04	CENTRALE DE MESURE	PM820MG	MERLIN GERIN
BALISE	08	VERRINE FIXE INCOLORE 230VAC	XVEL2M7	TELEMECANIQUE
H1	06	VOYANT MODULAIRE BLANC 230V	18322	MERLIN GERIN
H2	05	VOYANT MODULAIRE BLANC 230V	18322	MERLIN GERIN
H3	05	VOYANT MODULAIRE BLANC 230V	18322	MERLIN GERIN
H4	05	VOYANT MODULAIRE BLANC 230V	18322	MERLIN GERIN
H5	05	VOYANT MODULAIRE BLANC 230V	18322	MERLIN GERIN

REPÈRE	FOLIO	DESIGNATION	REFERENCE	FABRICANT
H6	07	VOYANT LUMINEUX BLANC 230/240V AC	XB5 AVM1	TELEMECANIQUE
H7	07	VOYANT LUMINEUX BLANC 230/240V AC	XB5 AVM1	TELEMECANIQUE
H8	10	VOYANT LUMINEUX VERT 230/240V AC	XB5 AVM3	TELEMECANIQUE
H9	10	VOYANT LUMINEUX ROUGE 230/240V AC	XB5 AVM4	TELEMECANIQUE
H10	10	VOYANT LUMINEUX VERT 230/240V AC	XB5 AVM3	TELEMECANIQUE
H11	10	VOYANT LUMINEUX ROUGE 230/240V AC	XB5 AVM4	TELEMECANIQUE
K1	07	CONT AUX 230V 50/60Hz	CAD32P7	TELEMECANIQUE
DK1	07	ACCROCH. MECANIQUE 220/240V AC/DC	LAD6K10M	TELEMECANIQUE
K1	07	CONT AUX 1NO+NF LATERAL	LAD8N11	TELEMECANIQUE
RPTN	07	RELAIS AUXILIAIRE 230V AC 40F	RMI A 4 230V AC	CARLO GAVAZZI
R01	07	RELAIS AUXILIAIRE 230V AC 40F	RMI A 4 230V AC	CARLO GAVAZZI
RPTGE	07	RELAIS AUXILIAIRE 230V AC 40F	RMI A 4 230V AC	CARLO GAVAZZI
RBA	08	RELAIS AUXILIAIRE 230V AC 40F	RMI A 4 230V AC	CARLO GAVAZZI
RQN	10	RELAIS AUXILIAIRE 230V AC 40F	RMI A 4 230V AC	CARLO GAVAZZI
RQGE	10	RELAIS AUXILIAIRE 230V AC 40F	RMI A 4 230V AC	CARLO GAVAZZI
R1	14	RELAIS AUXILIAIRE 24V DC 40F	RMI A 4 24V DC	CARLO GAVAZZI
R2	14	RELAIS AUXILIAIRE 24V DC 40F	RMI A 4 24V DC	CARLO GAVAZZI
R3	14	RELAIS AUXILIAIRE 24V DC 40F	RMI A 4 24V DC	CARLO GAVAZZI
R4	14	RELAIS AUXILIAIRE 24V DC 40F	RMI A 4 24V DC	CARLO GAVAZZI
R5	14	RELAIS AUXILIAIRE 24V DC 40F	RMI A 4 24V DC	CARLO GAVAZZI
R6	14	RELAIS AUXILIAIRE 24V DC 40F	RMI A 4 24V DC	CARLO GAVAZZI
R7	14	RELAIS AUXILIAIRE 24V DC 40F	RMI A 4 24V DC	CARLO GAVAZZI
ARU	07	TETE POUR BP COUP DE POING ROUGE Ø40	ZB5 AS54	TELEMECANIQUE
ARU	07	BLOC DE CONTACT POUR BP	ZBE 102	TELEMECANIQUE
ARU	07	TULIPE JAUNE POUR PROTEGER LE COUP DE POING	ZBZ 1605	TELEMECANIQUE
ARU	07	CORPS COMPLET POUR BP	ZB5 AZ102	TELEMECANIQUE
U1	08	ONDULEUR 230/230V~ 10000VA	66777	MGE
U2	08	ALIM REDRESSEE 230V~\24V DC 72W 3A	ABL 7RE2403	TELEMECANIQUE
CFU	11	CONTROLEUR DE BUS DE TERRAIN PROGRAMMABLE 10/100 Mbits	750841	WAGO
CARTE ENTREE	12-13	CARTE ENTREE TOR	750430	WAGO
CARTE SORTIE	14	CARTE SORTIE TOR	750530	WAGO
INTERFACE	15	BORNE D'INTERFACE SERIE 485	750653/003000	WAGO

PRISMA P PLUS
 PORTE VITRE
 PROFONDEUR 400mm

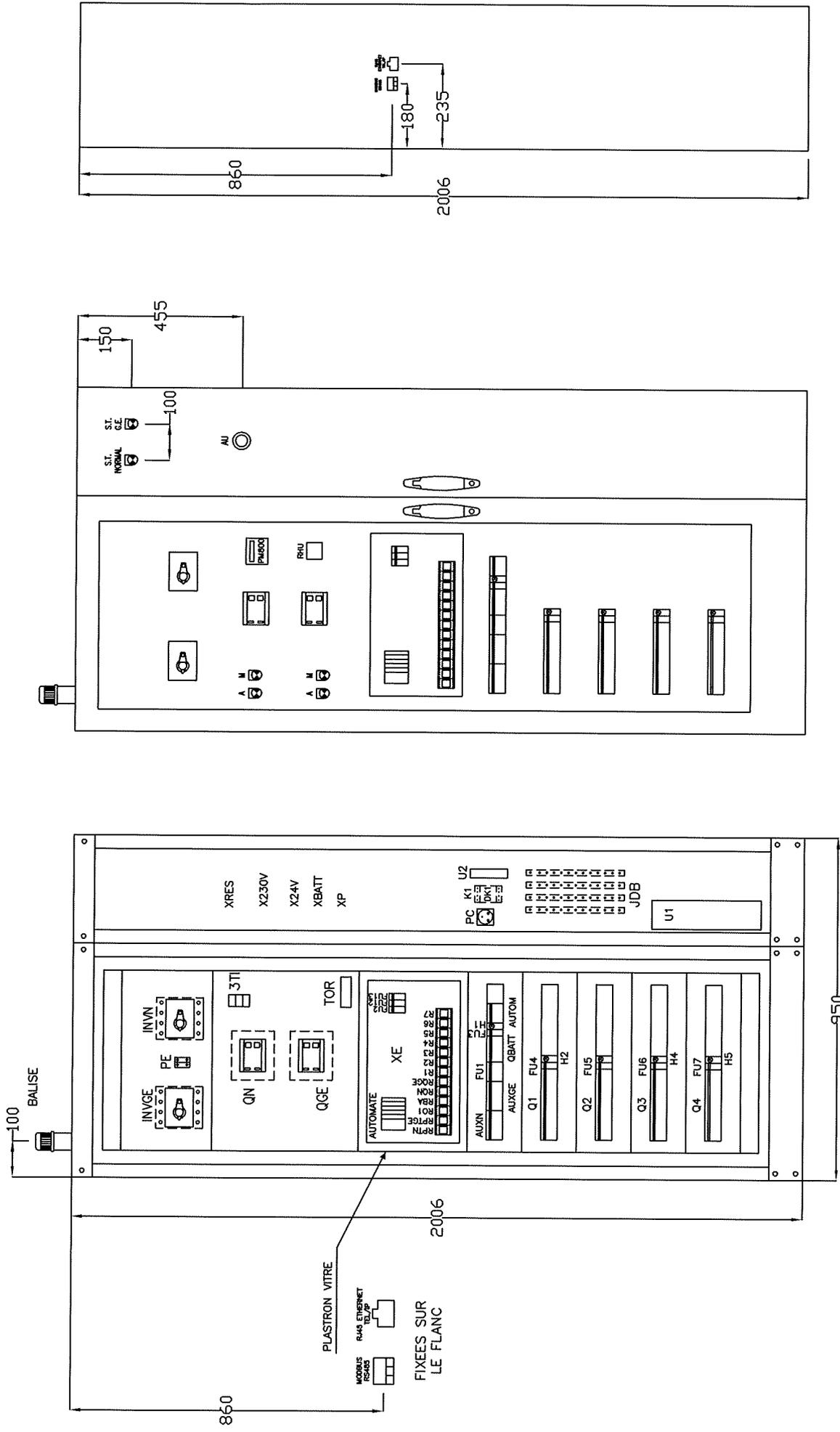

VUE DE GAUCHE

FACADE DE L'ARMOIRE

IMPLANTATION

Affaire	EDUCATION NATIONALE	Designation	IMPLANTATION	Nom armoire	ARMOIRE T.G.B.T. IDF	DEC INDUSTRIE	Date:	01/03/06	22
							N° plan		